

Dialogannahme

ADAS KALIBRIERUNG

Version 2024.05.02 – Preise auf Anfrage

2-in-1 XXL Kalibriertafel | Frontkamera für VW und Mehrmarken-Radar | Q.DAS

2-in-1 XXL Kalibriertafel mit Muster zur Kalibrierung der Frontkamera in Fahrzeugen der VW Gruppe. Die neue überarbeitete Version in Verbindung mit Q.DAS erlaubt zudem die Radarkalibrierung an allen Fahrzeugen die eine ebene reflektierende Fläche vor dem Radarsensor benötigen. Dies gilt auch für Fahrzeuge außerhalb der VW Gruppe.

Artikelnummer: 8 900 381 056

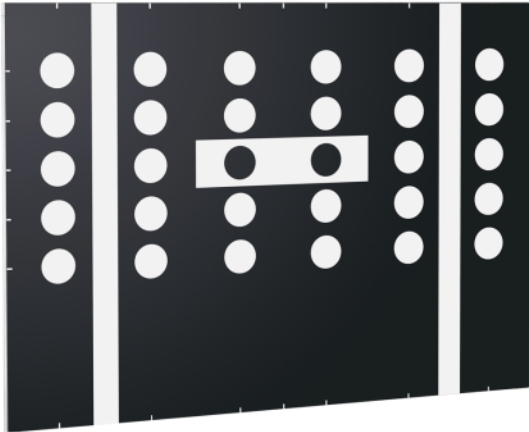

2-in-1 XXL Kalibriertafel mit Muster zur Kalibrierung der Frontkamera in Fahrzeugen der VW Gruppe. Die neue überarbeitete Version in Verbindung mit Q.DAS erlaubt zudem die Radarkalibrierung an allen Fahrzeugen die eine ebene reflektierende Fläche vor dem Radarsensor benötigen. Dies gilt auch für Fahrzeuge außerhalb der VW Gruppe.

Auf unterster Position können so Einzel- und Doppelradarsysteme spielend leicht kalibriert werden, ganz ohne Umrüsten oder Verdrehen der Tafel.

Die Höhe der Kalibriertafel ist stufenlos einstellbar, sodass tief verbaute Radarsysteme sowie hoch verbaute Kamerasysteme mit einer Kalibriertafel abgedeckt werden können.

Beim Kauf der XXL Kalibriertafel ist ein weiterer ACC-Reflektorspiegel (8 900 381 150) zur Radarkalibrierung nicht mehr notwendig! Die erforderlichen Kippstellungen sind auch mit der XXL Kalibriertafel möglich.

Vorteile:

- Kamerakalibrierung für VW-Gruppe und Mehrmarken-Radarkalibrierung in einem
- Kein Umrüsten, kein Drehen
- Für Einzel- und Doppelradare
- Für PKW und Transporter (Sehr hohe Transporter nur in Verbindung mit Q.DAS Pro)
- Integrierter Kippmechanismus mit 3 Positionen
- Hochwertige Verarbeitung mit Ebenheitsgarantie

Hinweis: Nur in Verbindung mit dem neuen Q.DAS Grundgestell.

eTarget Kit | Digitale 15-in-1 Lösung

15 Tafelmuster in einem eTarget für schnellere und sichere Auswahl. Lieferumfang: 2x eTarget mit Ladekabel 1x Universal Typ 4S (8 900 382 570)

Artikelnummer: 8 900 380 011

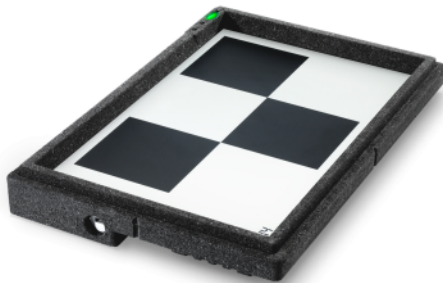

Digitale, schnelle und platzsparende Lösung für Werkstätten – breite Herstellerabdeckung inklusive

eTarget ist eine innovative digitale Kalibriertafeldarstellung die auf der E-Paper-Technologie basiert – statt Monitor, Beamer oder Leinwand-Lösung. Herstellerkonforme Kalibriertafeln für die präzise und schnelle FAS-Kalibrierung mit Q.DAS:

- Schnellere Rüstzeiten, mehr Platz: 15 Tafeln in einem eTarget
- Automatische Muster-Auswahl minimiert Anwenderfehler
- Extrem hoher Kontrast, auch aus verschiedenen Blickwinkeln
- Reflektive Technologie für alle Lichtverhältnisse
- Integriertes Bluetooth-Modul für die App-Kommunikation
- Leichtes und robustes Gehäuse
- Abwärtskompatibel zu vorherigen Beissbarth-Kalibrierlösungen (BBFAS 1xxx, BBFAS 415)
- Batteriebetrieben und stromsparend – Anzeige bleibt auch ohne anliegende Spannung erhalten

Lieferumfang:

- 2x eTarget mit Ladekabel
- 1x Universal Typ 4S (8 900 382 570)

Hinweis: Automatische Tafelauswahl erfordert aktive Lizenz für Q.mApp Software.

Multi-Target Basis-Set 1

Zu bestellende Artikel siehe Konfiguration. | Artikelnummer: 8 900 381 001



- Multi-Target Starter Kit 1 mit Aufbewahrungsbox

Kalibriertargets im Lieferumfang:

- Nissan Set 1 (Art.-Nr. 8 900 381 139)
- Toyota 1 (Art.-Nr. 8 900 382 287)
- Mercedes 1 / Infiniti 2 (Art.-Nr. 8 900 382 312)
- Mazda 1 (Art.-Nr. 8 900 382 318)
- Honda 3 (Art.-Nr. 8 900 382 349)
- Toyota 3 (Art.-Nr. 8 900 382 355)
- Universal Target 1 (Art.-Nr. 8 900 382 570)

Multi-Target Basis-Set 2

Zu bestellende Artikel siehe Konfiguration. | Artikelnummer: 8 900 381 002



- Multi-Target Starter Kit 2 mit Aufbewahrungsbox

Kalibriertargets im Lieferumfang:

- Mercedes 1 / Infiniti 2 (Art.-Nr. 8 900 382 312)
- Mercedes 2 (Art.-Nr. 8 900 382 319)
- Universal Target 1 (Art.-Nr. 8 900 382 570)

Kalibriertafel-Set Nissan Typ 1

Artikelnummer: 8 900 381 139

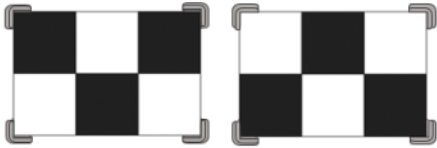

Nissan

- Qashqai [J11] Bj. ab 2013 bis 2017-09
- Qashqai Facelift [J11] Bj. ab 2017-10
- X-Trail / Rouge [T32] Facelift Bj. ab 2017

Kalibriertafel-Set Nissan Typ 2

Artikelnummer: 8 900 381 140

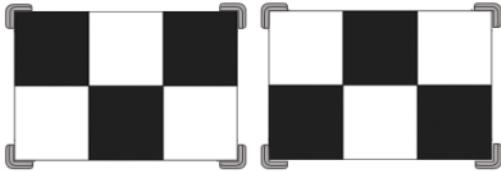

Infiniti

- QX60 formerJX [L50]
- QX70 [Y51] = FX_Serie Bj. ab 2013

MERCEDES-BENZ

- X-Klasse [470, 471] Bj. ab 2017

Nissan

- Altima [L34] Bj. ab 2019
- Leaf [ZE1] Bj. ab 2018
- Maxima [A36] Bj. ab 2016
- Maxima [A36] Bj. ab 2015 bis 2016
- Micra [K14] Bj. ab 2017
- X-Trail / Rouge [T32] Bj. ab 2013 bis 2016

Kalibriertafel-Set Honda Typ 1

Artikelnummer: 8 900 381 143

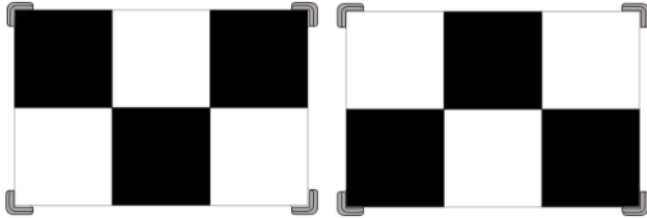

Honda [EU]

- Jazz / Fit [GK] Bj. ab 2015
- Civic (9) Bj. ab 2012 bis 2016
- Civic Typ KG : Bj. ab 2016 bis 2017
- HR-V [RU] Bj. ab 2015

Honda [US]

- Accord US Bj. ab 2013 bis 2015
- Civic (5 door) Bj. ab 2016 bis 2017
- Civic (Hybrid) Bj. ab 2012 bis 2015
- CR-V Bj. ab 2017
- HR-V Bj. ab 2016 bis 2017

Kalibriertafel Honda Typ 2

Artikelnummer: 8 900 382 297



Kalibriertafel Honda Typ 3

Artikelnummer: 8 900 382 349



Honda [EU]

- Accord (9) [CR] Bj. ab 2014
- Civic Non KG: Bj. ab 2016 bis 2017
- CR-V (4) [RM] Bj. ab 2012 bis 2015
- CR-V (4) [RM] Bj. ab 2015 bis 2017

Kalibriertafel Mazda Typ 1

Artikelnummer: 8 900 382 318



MAZDA

- CX 3 [DK] Bj. ab 2015
- CX 5 [KE] Bj. ab 2012 bis 2016
- CX 9 [TB]
- MX5 [ND]
- Serie-2 [DJ, DL]
- Series-3 [BM] Bj. ab 2013 bis 2016-05
- Series-6 [GJ] Bj. Bis 2016

Kalibriertafel-Set Mazda Typ 2

Artikelnummer: 8 900 381 234

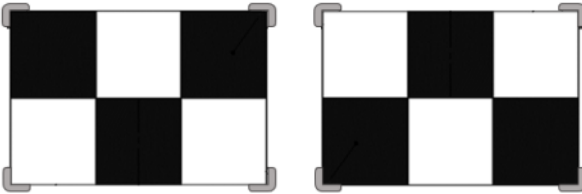

MAZDA

- CX 5 [KF] Bj. ab 2017
- Series-3[BN] Bj. ab 2016-06
- Series-6 [GL] Bj. ab 2017

Kalibriertafel-Set Mitsubishi Typ 1

Artikelnummer: 8 900 381 218

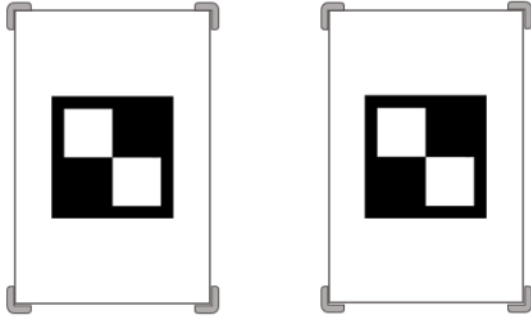

MITSUBISHI

- ASX / Outlander Sport [GA] Bj. ab 2018
- Eclipse Cross [GK] Bj. ab 2018
- Outlander III Facelift / PHEV Bj. ab 2017

Kalibriertafel Toyota Typ 1

Artikelnummer: 8 900 382 287



LEXUS

- ES300h ES450h [V6#] Bj. ab 2012 bis 2015
- GS-F, GS200t, GS250, GS300h GS350 GS450h [L1#] Bj. ab 2012
- LS460, LS600h [F4#] Bj. ab 2007
- NX200 NX300h [Z1#]
- RC-F, RC200t, RC350 [C1#] Bj. ab 2014

TOYOTA

- Auris / Corolla [E18#] with SafetySense 3-Step Bj. ab 2015 bis 2018
- Avensis [T27#] with SafetySense 3-Step Bj. ab 2015
- Aygo [B4#] with SafetySense 3-Step Bj. ab 2015
- Camry [V5#] Bj. ab 2014
- C-HR X10/X50 Bj. ab 2017
- Highlander, Kluger [U5] Bj. ab 2013
- Mirai [JPD10] Bj. ab 2015
- Prius [W30] Prius [W40] Bj. ab 2009 bis 2015
- RAV4 [A4] Bj. ab 2012 bis 2015
- Verso [R2#] with SafetySense 3-Step Bj. ab 2016
- Yaris [P13#] with SafetySense 3-Step Bj. ab 2015 bis 2017
- Yaris [P13#] with SafetySense 3-Step Bj. ab 2017

Kalibriertafel Toyota Typ 2

Artikelnummer: 8 900 382 328



CITROEN

- C1 [B4] Bj. ab 2014

PEUGEOT [EU]

- 108 [B3]

TOYOTA

- Auris / Corolla [E18#] with SafetySense 1-Step Bj. ab 2015 bis 2018
- Avensis [T27#] with SafetySense 1 -Step Bj. ab 2015
- Aygo [B4#] with SafetySense 1-Step Bj. ab 2015
- Verso [R2#] with SafetySense 1-Step Bj. ab 2016
- Yaris [P13#] with SafetySense 1-Step Bj. ab 2015 bis 2017
- Yaris [P13#] with SafetySense 1-Step Bj. ab 2017

Kalibriertafel Toyota Typ 3

Artikelnummer: 8 900 382 355



LEXUS

- ES300h ES450h [V6#] Bj. ab 2015
- IS200t IS300h IS350 [E3#]
- LS500h LS600h [F5#] w Mono-Front-Camera Bj. ab 2017
- LS500h LS600h [F5#] w Stereo-Front-Camera Bj. ab 2017
- LX570 [J20] Bj. ab 2007
- RX200t, RX350, RX450h, [L2#] Bj. ab 2015-09

TOYOTA

- Hilux_[N12, N13] Bj. ab 2015
- Prius [W50] Bj. ab 2015
- RAV4 [A4] Bj. ab 2015 bis 2018

Kalibriertafel Subaru Typ 2S

Mit Schlitz für Ausrichtungslaser

Artikelnummer: 8 900 382 608

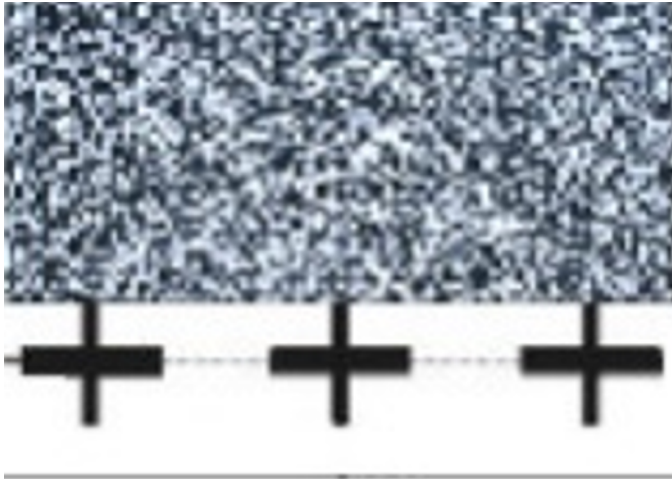

SUBARU

- Forester G3 (AUS), [SH /S13] Bj. ab 2012
- Forester G4 (AUS), [SJ] Bj. ab 2014
- Impreza G4 (AUS), [GJ,GP/G23] Bj. ab 2011 bis 2015
- Legacy [BM,BR / B13] Bj. ab 2012
- Outback [BR / B14] Bj. ab 2012 bis 2015
- XV / Crosstrek [GP, G33] Bj. ab 2011 bis 2015

Kalibriertafel Subaru Typ 3S

Mit Schlitz für Ausrichtungslaser

Artikelnummer: 8 900 382 590



SUBARU

- Impreza G4, [GJ,GP/G13] Bj. ab 2011 bis 2017
- Impreza G5, [GK,GT] Bj. ab 2018
- Legacy [BN,BS] Bj. ab 2014
- Levorg [GP / V10,VM] Bj. ab 2014
- Liberty (au) [BN] Bj. ab 2014
- Outback [BR / B14] Bj. ab 2015
- Outback [BS /B15] Bj. ab 2014
- WRX [VA /V10] Bj. ab 2014
- XV / Crosstrek [GP, G33] Bj. ab 2015

Kalibriertafel Kia / Hyundai Typ 2

Artikelnummer: 8 900 382 320

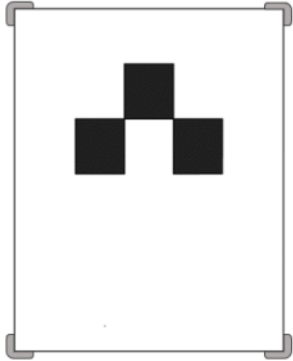

Hyundai

- H350 [EU] Bj. ab 2015

Kalibriertafel Kia / Hyundai Typ 3

Artikelnummer: 8 900 382 316



Hyundai

- Equus [VI] Bj. ab 2016
- Genesis [BH] Bj. ab 2011 bis 2014
- SantaFe [DM] Grand-SantaFe [NC] Sport-SantaFe MaxCruise [NC] Bj. ab 2015

KIA

- Cadenza / K7 [VG] Bj. ab 2009 bis 2016
- Sorento [XM] Bj. ab 2009 bis 2015

Kalibriertafel Mercedes/Infinity Typ 1

Kalibriertafel für Mercedes (Pkw)

Artikelnummer: 8 900 382 312



MERCEDES-BENZ

- A-Klasse [176] Bj. ab 2012 bis 2018
- B-Klasse [246] Bj. ab 2011-11 bis 2018-11
- C-Klasse [204] +Facelift Bj. ab 2007 bis 2014
- C-Klasse [205] Bj. ab 2014
- CL [216] Bj. ab 2006 bis 2013
- CLA [117] Bj. ab 2013 bis 2019
- CLS [218] Bj. ab 2011 bis 2018
- E-Klasse [212] Bj. ab 2012 bis 2016
- E-Klasse [213] Bj. ab 2016
- E-Klasse Coupe [207] Bj. ab 2009 bis 2016
- E-Klasse Coupe [238] Bj. ab 2016
- GLA [156] Bj. ab 2013 bis 156]
- GLC [253] Bj. ab 2015
- GLE [292] Bj. ab 2015 bis 2019
- GLK [204] + Facelift Bj. ab 2008 bis 2015
- M-Klasse (GL-Klasse) GLE, GLS [166] Camera system 4.0.1 Bj. ab 2011 bis 2015
- M-Klasse (GL-Klasse) GLE, GLS [166] Camera system 4.0 Bj. ab 2011 bis 2015
- M-Klasse [GL-Klasse] [164] Bj. ab 2006 bis 2012
- S-Klasse [221] Bj. ab 2005 bis 2013
- S-Klasse [222] Bj. ab 2013
- S-Klasse Coupe [217] Bj. ab 2014 bis 217]
- SLK, SLC [172] Bj. ab 2011
- SL-Klasse [231] Bj. ab 2012
- SLR [190] Bj. ab 2014 bis 2016
- V-Klasse[447] / Vito [448] Bj. ab 2014

Kalibriertafel Mercedes / Infinity Typ 2

Kalibriertafel für Mercedes (Sprinter) / Infinity

Artikelnummer: 8 900 382 319

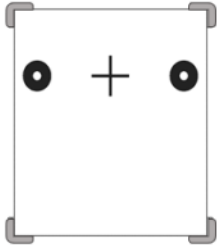

MERCEDES-BENZ

- Sprinter [W909] Bj. ab 2013 bis 2019
- Sprinter 2500 / 3500 [W906] Bj. ab 2006 bis 2013

VOLKSWAGEN

- Crafter [2E,2F] Bj. ab 2016 bis 2017

Kalibriertafel Universal Typ 6S

Mit Schlitz für Ausrichtungslaser

Artikelnummer: 8 900 382 571



CITROEN

- C3 Aircross [A88] Bj. ab 2017
- DS3 Crossback [D34] Bj. ab 2019
- DS7 Crossback [X74] Bj. ab 2017
- Jumper 3 / Relay 3 [U9] Bj. ab 2014

FIAT

- 500X [334] Bj. ab 2015
- Ducato Bj. ab 2014

Hyundai

- Elantra [ADA] Bj. ab 2017
- Genesis [DH] Bj. ab 2014
- i10 [IA] Bj. ab 2017
- i20, i20 Active [GB] Bj. ab 2015
- i30 [GD] Bj. ab 2015
- i30 [PDE] Bj. ab 2017
- i40 [VF] Bj. ab 2012
- IONIQ [AE-HEV] Bj. ab 2017
- SantaFe[DM] Bj. ab 2016
- Sonata [LFA] Bj. ab 2016
- Tucson [TL] Bj. ab 2016

Jeep

- Renegade [BU] Bj. ab 2015

KIA

- Cadenza / K7 [YG] Bj. ab 2016
- Carens / Rondo [RP] Bj. ab 2014
- Ceed / Pro Ceed [JD] Bj. ab 2013
- Niro [DE] E-Niro Bj. ab 2017
- Optima [JF] Bj. ab 2016

- Optima [TF] Bj. ab 2015
- Rio (YB) Bj. ab 2017
- Sorento [UM] Bj. ab 2015
- Soul [PS] E-Soul Bj. ab 2015

OPEL

- Crossland X Bj. ab 2017
- Grandland X Bj. ab 2018

PEUGEOT [EU]

- 3008 II Bj. ab 2018
- 508 II Bj. ab 2018
- Boxer-3 / Manager [U9]

TESLA

- Model S Bj. ab 2016-10
- Model X Bj. ab 2016-10

Kalibriertafel-Set Universal Typ 2

Artikelnummer: 8 900 381 142

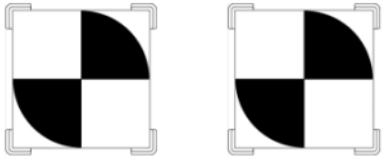

NISSAN

- Cima; Fuga [Y51] = Infinity Q70
- NV400 [X62]
- Patrol [Y62] Bj. ab 2010

OPEL

- Movano-B

RENAULT

- (Grand) Espace V [xFC] Bj. ab 2015
- (Grand) Scenic III [J95] Bj. ab 2012
- Kadjar [HL/ HZH, HFE] Bj. ab 2015 bis 2018
- Koleos II [HZG, HZJ] Bj. ab 2016
- Master III [x62] Bj. ab 2010
- Megane III [x95] Bj. ab 2008
- Megane IV [xFB] Bj. ab 2016
- Talisman [xFD] Bj. ab 2015
- Twingo III [B07] Bj. ab 2014

SMART

- ForFour [543.0] Bj. ab 2014
- ForTwo [543-3-4] Bj. ab 2014

Target-Aufbewahrungsbox leer

Artikelnummer: 1 690 381 217



- Leere Aufbewahrungsbox zur Aufbewahrung der Mehrmarken-Targets für die Kalibrierung der Frontkamera

ACC-Reflektorspiegel | für Radarkalibrierung

Der ACC-Reflektorspiegel dient der Justage des ACC-Sensors.

Artikelnummer: 8 900 381 150

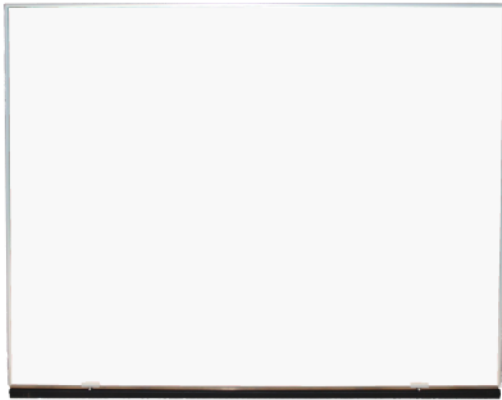

Präzisionsmessbalken BBFAS 1415

Aufrüstsatz für BBFAS 1000 zum Einsatz von Kalibriertafeln weiterer Fahrzeughersteller | mit Laseraufsatz für Fahrzeugsymmetrieachse

Artikelnummer: 8 900 380 007

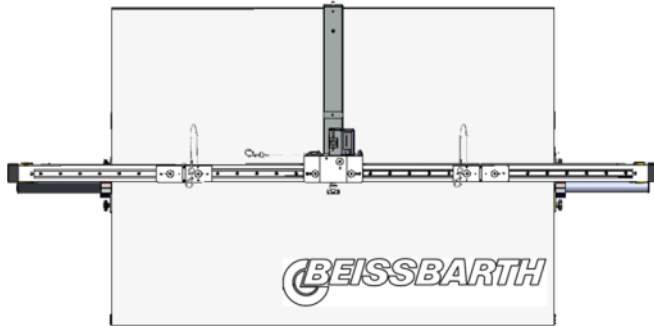

- Eine komplette Abdeckung bei der Front-Kamerakalibrierungen wird durch die Aufrüstung mit dem BBFAS 1415 erreicht. In Kombination mit den optional erhältlichen Kalibriertafeln können Sie Ihren Service auf alle wichtigen europäischen, japanischen und koreanischen Fahrzeugmarken erweitern.
- Sie müssen nur den Präzisionsmessbalken zur Aufnahme der Kalibriertafeln in die Halterungen einsetzen, welche am BBFAS 1000 Basisgestell montiert sind und schon sind Sie startklar. Die Ausrichtung des Gestells bzw. des Targets auf die Fahrachse erfolgt bevorzugt mit 3D- oder CCD-Fahrwerksvermessungs-Systemen von Beissbarth.

Kalibriertafeln



2-in-1 XXL Kalibriertafel | Frontkamera für VW und Mehrmarken-Radar | Q.DAS
 Artikelnummer: 8 900 381 056



eTarget Kit | Digitale 15-in-1 Lösung
 Artikelnummer: 8 900 380 011



Multi-Target Basis-Set 1
 Artikelnummer: 8 900 381 001
 Zu bestellende Artikel siehe Konfiguration.



Multi-Target Basis-Set 2
 Artikelnummer: 8 900 381 002
 Zu bestellende Artikel siehe Konfiguration.



Kalibriertafel-Set Nissan Typ 1
 Artikelnummer: 8 900 381 139



Kalibriertafel-Set Nissan Typ 2
 Artikelnummer: 8 900 381 140



Kalibriertafel-Set Honda Typ 1
 Artikelnummer: 8 900 381 143



Kalibriertafel Honda Typ 2
 Artikelnummer: 8 900 382 297



Kalibriertafel Honda Typ 3
 Artikelnummer: 8 900 382 349



Kalibriertafel Mazda Typ 1
 Artikelnummer: 8 900 382 318



Kalibriertafel-Set Mazda Typ 2
 Artikelnummer: 8 900 381 234

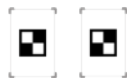

Kalibriertafel-Set Mitsubishi Typ 1
 Artikelnummer: 8 900 381 218



Kalibriertafel Toyota Typ 1
 Artikelnummer: 8 900 382 287



Kalibriertafel Toyota Typ 2
 Artikelnummer: 8 900 382 328



Kalibriertafel Toyota Typ 3
 Artikelnummer: 8 900 382 355

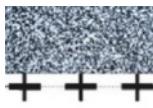

Kalibriertafel Subaru Typ 2S
 Artikelnummer: 8 900 382 608

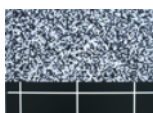

Kalibriertafel Subaru Typ 3S
 Artikelnummer: 8 900 382 590



Kalibriertafel Kia / Hyundai Typ 2
 Artikelnummer: 8 900 382 320



Kalibriertafel Kia / Hyundai Typ 3
 Artikelnummer: 8 900 382 316



Kalibriertafel Mercedes/Infiniti Typ 1
 Artikelnummer: 8 900 382 312



Kalibriertafel Mercedes / Infiniti Typ 2
 Artikelnummer: 8 900 382 319



Kalibriertafel Universal Typ 6S
 Artikelnummer: 8 900 382 571



Kalibriertafel-Set Universal Typ 2
 Artikelnummer: 8 900 381 142



Target-Aufbewahrungsbox leer
 Artikelnummer: 1 690 381 217



ACC-Reflektorspiegel | für Radarkalibrierung
 Artikelnummer: 8 900 381 150



Präzisionsmessbalken BBFAS 1415
 Artikelnummer: 8 900 380 007

WICHTIGE HINWEISE

- Bitte beachten Sie, dass in dieser Liste auch Ersatzteile enthalten sind.
- Ausschließlich Einweisung oder Montage.
- Lieferung erfolgt ab Werk inklusive Verpackung.

VERSION 2024.05.02 – PREISE AUF ANFRAGE

- Ab diesem Zeitpunkt verlieren alle bisherigen Listen ihre Gültigkeit.
- Bitte lesen Sie unsere AGB's in der jeweils gültigen Fassung vor Auftragserteilung im Internet unter www.beissbarth.com.

Beissbarth Automotive Testing Solutions GmbH

Hanauer Straße 101
80993 München
sales@beissbarth.com
www.beissbarth.com

Telefon: +49-(0)89-14901-0

Telefax: +49-(0)89-14901-246

Bestellnummer 1 693 602 008 **Printnorm** BB XXX / XX.XX.2020 DE · Technische Änderungen, Programmänderungen und Irrtümer bleiben vorbehalten.

